

Vinduer for livet



➤ Din guide til et bedre hjem med nye vinduer og døre

VELFAC[®]
VINDUER FOR LIVET

Indholdsfortegnelse

| | |
|---|-----------|
| Kapitel 1 – velkommen | 5 |
| Bliv inspireret – vinduer til alle slags huse | 6 |
| Tag udgangspunkt i dit hus | 7 |
| 50'er – 60'er boligen | 8 |
| 70'er – 80'er boligen | 10 |
| 90'er boligen | 12 |
| Bungalowen | 13 |
| Patriciervillaen | 14 |
| Murermestervillaen | 15 |
| Nybyg | 16 |
| | |
| Kapitel 2 – sådan vælger du rigtigt | 19 |
| Vælg vinduer – få mere ud af dit hjem | 20 |
| Vælg de rette vinduer til hvert rum | 30 |
| Tjekliste – gode overvejelser, når du vælger vinduer | 36 |
| | |
| Kapitel 3 – din professionelle guide | 37 |
| Sådan bestiller du | 38 |
| Start med en gratis opmåling – det er nemt | 39 |
| VELFAC VinduesMester – din garanti for et godt resultat | 39 |
| Tjekliste – det skal du tale med tømreren om | 40 |
| Tjekliste – sådan sammenligner du flere tilbud | 41 |
| | |
| Kapitel 4 – forbered dig inden montering | 43 |
| Levering og montering | 44 |
| | |
| Kapitel 5 – nyd dine nye vinduer | 47 |
| Når vinduerne er monteret | 48 |
| Et holdbart resultat med garanti | 48 |
| VELFAC kundesupport | 49 |
| | |
| Kapitel 6 – produktserier | 51 |
| VELFAC 200 | 54 |
| VELFAC Ribo | 56 |
| VELFAC Classic | 58 |
| VELFAC Edge | 60 |
| Terrassedøre | 62 |
| Skydedøre | 64 |
| Facadedøre | 66 |



Kapitel 1 – velkommen.

Din guide til et bedre hjem med nye vinduer og døre

Dit hjem danner rammen for mange af de oplevelser, livet har at byde på. Det er her, du og din familie lever og tilbringer meget af jeres tid sammen. Det er derfor vigtigt, at de fysiske rammer er i orden for at kunne skabe plads til familielivet.

Hos VELFAC kender vi vigtigheden af de mange forskellige ting, der har indflydelse på dit velbefindende i din bolig. De rette vinduer og døre er med til at spille en afgørende rolle for, hvordan du har det, når du opholder dig indenfor, og også for, hvordan din bolig tager sig ud udadtil.

Træf de valg, der gør en forskel

Når det handler om at vælge nye vinduer og døre, vil vi gerne hjælpe dig med at træffe de helt rigtige valg, så du får lige præcis den løsning, der passer til dig og dine behov. Det er vigtigt at se på de tilvalg og fravalg, der gør, at du kan mærke en forskel i hverdagen. Det vil vi gerne guide dig igennem.

Om du lægger vægt på at have et hjem, der ser moderne eller klassisk ud, eller om det er vigtigt for dig at få masser af frisk luft eller at sørge for at sikre boligen bedst muligt, kan du roligt læse med her. Du får masser af inspiration, viden og et godt overblik over dine valgmuligheder. Og har du spørgsmål, hjælper vi med lige det, du har brug for.

I de enkelte kapitler finder du inspiration, tips, gode råd og tjeklister. Så er du godt på vej.

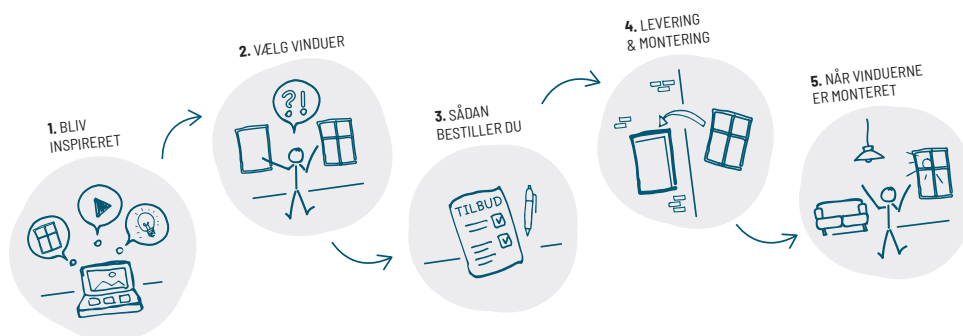

Bliv inspireret – vinduer til alle slags huse



Et hus er ikke bare et hus. Alle huse har sine egne kendetegn og er bygget efter en særlig stil, og det samme gør sig med garanti gældende for dit.

Nogle huse er store, andre er små. Nogle er i ét plan, andre med flere etager. Ofte spiller tidspunktet for, hvornår et hus er bygget også ind på husets udtryk, og hvilke detaljer, der er fokus på. Du kan med fordel se på de enkelte kendetegn, når du skal renovere dit hus.

Bor du i et traditionelt parcelhus fra 70'erne eller 80'erne? Skal du bygge nyt? Eller har du en pudset murermestervilla, der skal friskes op? Måske noget helt fjerde. Udtrykket på dit hus er sammensat af mange detaljer, der går op i en højere enhed, og disse detaljer er værd at værne om. Især når det kommer til vinduer og døre. De kan få en afgørende rolle for, hvordan dit hus tager sig ud. Det gælder naturligvis både, når der er tale om en vinduesudskiftning, og hvis du går i tanker om til- eller ombygning.

Bliv klædt på, så du føler dig tryk

Måske er det første gang, du køber vinduer og døre til dit hjem, og det kan være en stor investering med mange overvejelser. Det kan derfor være svært på forhånd at tage alt i betragtning, men bare rolig. Der er hjælp at hente, og vi sørger for, at du bliver klædt godt på til at træffe de valg, der passer til dig og dit hus.

For at gøre det så nemt som muligt, har vi delt dette katalog op ud fra de tanker og overvejelser, rigtig mange boligejere går igennem, når de skal vælge nye vinduer og døre. Det handler nemlig ikke blot om at vælge ud fra smag, men også ud fra overvejelser om, hvordan man gerne vil opleve sin bolig som helhed. Både inde og ude.

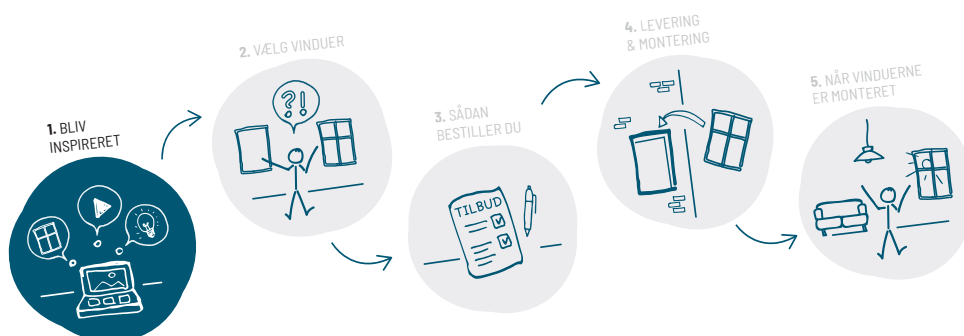



Find inspiration
til din type bolig på
de kommende sider.
Fra 50'er boligen til
moderne nybyg.



Tag udgangspunkt i dit hus

Når du skal renovere og står med overvejelserne om nye vinduer og døre til din bolig, får du oftest det mest optimale resultat ved at holde dig tro mod stilen i dit eksisterende hus. Det betyder, at du med fordel kan se på, hvilke vinduer, der sidder i huset i forvejen og sammenligne med andre tilsvarende huse.

Du understreger husets stil på flotteste vis med de rette vinduer, men husk, at der er risiko for at skabe stilforvirring, hvis du vælger noget, der ikke passer til huset.



Bibehold stilen eller tænk helt nyt

Har du en muremestervilla, vil det oplagte valg være et klassisk udseende dannebrogsvindue, som ligner det, villaen er født med. En 70'er parcel giver derimod andre valgmuligheder. Her kan du vælge at gå traditionelt til værks og udskifte vinduerne én til én. Du kan også vælge at tænke i ombygning med en anden type vindue, og dermed skabe et mere moderne udtryk på huset. Og her kan farvevalget være med til enten at nedtone eller markere udtrykket – alt efter ønske.

På de næste sider kan du se de kendetegn, der er ved en række af de mest sædvanlige hustyper i Danmark, og hvad du skal være opmærksom på.

50'er – 60'er boligen



Byggestilen fra 50'erne og 60'erne byder på karakteristiske og modernistiske detaljer i en stærk, enkel og ren arkitektonisk stil. Du vil ofte opleve en kasseformet rektangulær villa med fladt tag eller lav taghældning, lodrette søjler og vandrette dragere.

De bærende bygningsdele består af andet end blot ydervæggene, og det giver mulighed for at se store vinduespartier og lange sammenhængende vinduesbånd.

Ofte er valget af materialer forholdsvis enkelt. Farver og formsprog gør det muligt at bygge om eller bygge til og stadig holde stilen, som er enkel og moderne og ofte tendende til spartansk af udtryk. Denne stil passer godt til det mere minimalistiske udtryk, som mange ønsker på boligen i dag.





Kendetegn ved 50'er-60'er boligen:

- Stærk arkitektonisk stil med fladt tag eller lav taghældning
- Store vinduespartier og sammenhængende vinduesbånd
- Åben og fleksibel indretning med mulighed for udvidelse, dog bedst med arkitektrådgivning for at holde stilen



Vinduesvalget:

Den stilrene og elegante stil bæres tydeligt videre ved at vælge VELFAC 200 til huset. Her er de slanke, "svævende" rammer med til at understrege det enkle udtryk i facaden på en moderne måde.

Vælger du at gå mere traditionelt til værks og vælge vinduer, som minder om de eksisterende, vil VELFAC Ribo være det oplagte valg. Her får du det oprindelige udtryk og i en version, der kun kræver minimal vedligeholdelse.

➤ VELFAC 200
Moderne design
med smalle profiler

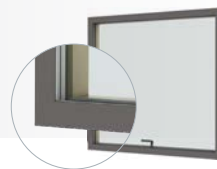

➤ VELFAC Ribo
Traditionelt vindue
med smuk finish,
som matcher stilen

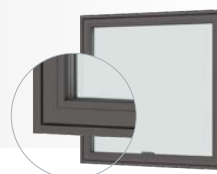

70'er – 80'er boligen



Har du et hus fra 70'erne eller 80'erne, er der stor sandsynlighed for, at du bor i et helt traditionelt typehus, som er bygget i ét plan og uden kælder. 70'er huset er et regulært hus, ofte i gule mursten med sortmalet træ, og hvor der er plads til familien med mor, far og to børn. I 80'erne blev mange huse bygget i røde sten og havde hvide vinduer og træværk. Her blev der også ofte tilføjet en vinkel på huset for at udnytte pladsen på grunden.

Fælles for mange huse fra 70'erne og 80'erne er, at de med fordel kan renoveres, og der kan bygges til efter behov, uden at det går ud over funktionaliteten. Det giver rige muligheder for at skabe sit eget præg på facaden. Traditionelt set er der ofte større vinduespartier ud mod haven. Her vil der være mulighed for at opgradere løsningen til at omfatte gulv-til-loft vinduer og dermed lukke mere dagslys ind.





Kendetegn ved 70'er-80'er boligen:

- Hus i ét plan med fokus på anvendelighed
- Mulighed for tilbygning og ombygning
- Traditionelle vinduesløsninger med karm og ramme
- Skydedøre eller terrassedøre ud mod haven



Vinduesvalget:

Både VELFAC Ribo og VELFAC 200 vil være oplagte vinduesvalg til denne type bolig.

VELFAC Ribo giver dig mulighed for at bibeholde det traditionelle udtryk med karm og ramme.

VELFAC 200 vil i mange tilfælde give husets udtryk et løft og gøre det mere moderne og stilrent at se på. Her kan et farveskift også være med til at ændre husets karakter.

➤ **VELFAC Ribo**
Traditionelt vindue
med smuk finish til
parcelhuse

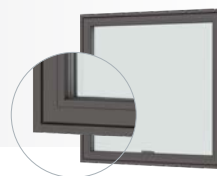

➤ **VELFAC 200**
Moderne design
med smalle profiler

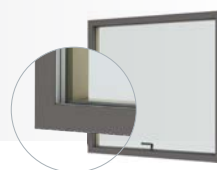

90'er boligen



Kendetegn ved 90'er boligen:

- Individuel byggestil med strømninger fra udlandet og andre arkitektoniske påvirkninger
- Afvalmede sadeltage skaber indtrykket af et større hus
- Vinduer med sprosser

I huse fra 90'erne er der fokus på størrelsen af huset og individualiteten og i mindre grad om huset er bygget efter en særlig stil. Her er der i stedet tale om strømninger i arkitekturen, som kombineres for at skabe det individuelle hus.

Her oplever du både huse med forskudt tag, træ- og bjælkehuse og såkaldte 'Skagenhuse' i halvanden etage og med småsprossede vinduer.

Vinduesvalget:

Det er vigtigt at se på, hvad der er i huset i forvejen og sørge for at rådføre sig med en arkitekt eller en ekspert, hvis man ønsker at ændre udtrykket på huset.

Er der sprosser i de eksisterende vinduer, kan VELFAC Ribo eller VELFAC 200 være en mulighed, men du kan også vælge at fjerne sprosserne helt og få endnu mere dagslys ind i boligen.

VELFAC Ribo
Traditionelt vindue
med smuk finish til
parcelhuse

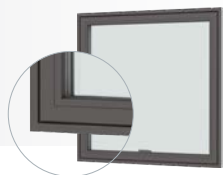

VELFAC 200
Moderne design
med smalle profiler

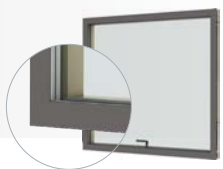

Bungalowen



Kendetegn ved bungalow:

- Kompakt opbygning med pyramideformet tag
- Trappe op til fordøren
- Runde vinduer og hjørnevinduer
- Det er ikke oplagt at bygge til i en bungalow
- Byggeperiode: 20'erne og 30'erne



En bungalow har en meget karakteristisk og stilren arkitektur, der er kendetegnet ved at være kvadratisk, kompakt og med forholdsvis få kvadratmetre. Der kan være en trappe op til hoveddøren og høj kælder for udnyttelse af pladsen.

Vinduerne er inddelt asymmetrisk og byder på både store faste, kvadratiske vinduespartier, der ikke kan åbnes og flere små, oplukkelige vinduer. Denne hustype byder også på runde vinduer, og ofte vil man se vinduer i hjørnet, hvilket er med til at sørge for dagslyset indenfor, da der kommer lys ind fra flere sider på én gang.

I en bungalow er stilen spartansk og funktionalistisk. Taget er pyramideformet, og huset har et markant udhæng. Der er bevidst arbejdet på at skabe et modspil mellem den lidt tunge udformning af huset og de lette, store vinduer.

Vinduesvalget:

De stramme og stilrene linjer i husets arkitektur understreges af VELFAC 200, hvor alle vinduer og terrassedøre ser ens ud, uanset om de kan åbnes eller ej.

VELFAC 200
Moderne design
med smalle profiler

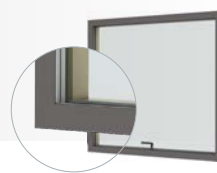

Patriciervillaen



Kendetegn ved patriciervillaen:

- Hvidpudset facade med sort teglstenstag med høj rejsning
- Flere etager
- Meget karakteristisk og harmonisk udseende
- Detaljer fra barokstilen, klassicismen eller renæssancen
- Byggeperiode fra 1915-1930

Den store klassiske villa i flere etager med en hvid, pudset facade, og sorte eller røde glaserede teglsten på taget er det helt typiske billede af en patriciervilla.

Med sine mange kvadratmetre og særegne, symmetriske og overdådige stil, stilles der høje krav til materialerne for at bibeholde den helt klassiske stil, der bærer præg af renæssancen, barokken eller klassicismen.

Patriciervillaen er desuden kendetegnet ved sine småsprossede vinduer, som i høj grad understreger den klassiske stil.

Vinduesvalget:

Det er afgørende at holde fast i den klassiske stil og bibeholde småsprossede vinduer ved en vinduesudskiftning. VELFAC Classic vil være det helt oplagte valg.

Her er det desuden vigtigt at huske på farvevalget, da det kan have stor betydning for udtrykket.

VELFAC Classic
Vinduer med autentisk
udtryk til den klassiske
byggestil

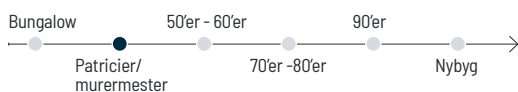

Murermestervillaen



Kendetegn ved murermestervillaen:

- Hvidpudset facade eller facade med røde sten og rødt teglstenstag med høj rejsning
- Flere etager
- Meget karakteristisk og harmonisk udseende
- Byggeperiode fra 1915-1930



Den klassiske murermestervilla er kendetegnet ved at være et solidt, muret hus med udgangspunkt i dansk byggetradition. Her er tale om et hus med en afdæmpet og stilfærdig arkitektur, hvor velproportionerede facader og symmetrisk placerede vinduer, døre og kviste skaber en ro i udtrykket.

Villaen i to plan og med høj kælder er nærmest kvadratisk opbygget, og der er god udnyttelse af alle kvadratmetre. Huset har ofte et rødt tegltag på med høj rejsning, rød murstensfacade og evt. en karnap. Vinduerne er oftest hvide dannebrogsvinduer eller med sprosser.

Vinduesvalget:

Valget af vinduer til en murermestervilla er afgørende for at holde den klassiske stil, og hvis placeringen af vinduerne ændres, eller der vælges en anden type vinduer, vil det have stor betydning for udseendet og potentielt også værdien af huset.

VELFAC Classic
Vinduer med autentisk
udtryk til den klassiske
byggestil



Nybyg



Skal du bygge nyt, er der i forvejen rigtig mange overvejelser, som skal hænge sammen. Der bliver bygget mange typehuse i Danmark, hvor husets stil er valgt på forhånd, og i arkitekttegnede huse har du mulighed for selv at få indflydelse på stilen. Det giver nogle spændende valgmuligheder i forhold til at sammensætte de farver og materialer, du ønsker for at få så personligt et hus som muligt.

Valget af vinduer og døre spiller en stor rolle, og ofte har du stor indflydelse, hvis du ønsker noget andet end det foreslåede. Her er det naturligvis vigtigt at se på, hvad du har af behov og få skræddersyet løsningen, så den passer til hele familien.

I de næste kapitler kan du blandt andet læse mere om, hvad du skal være opmærksom på i de enkelte rum og i forhold til vinduernes funktion.





Kendetegn ved nybyggeri:

- Ofte typehuse eller arkitekttegnede større huse
- Moderne, stilrent og minimalistisk udtryk for manges vedkommende
- Stramme linjer og velovervejede materialer, der går op i en højere enhed
- Store vinduespartier med skydedøre og mulighed for dagslysgennemstrømning i hele huset.



Vinduesvalget:

VELFAC 200 er en oplagt mulighed til nybyggeri. Uanset om der er tale om et typehus eller et arkitekttegnet hus, vil et vindue med slanke rammer og mulighed for masser af dagslys løfte udtrykket.

VELFAC Ribo er valget til dig, der søger et flot og lidt mere traditionelt udtryk i gedigne materialer. Det traditionelle valg med karm og ramme kan give et andet udseende, og det er i bund og grund mest et spørgsmål om smag.

➤ **VELFAC 200**
Moderne design
med smalle profiler

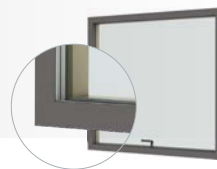

➤ **VELFAC Ribo**
Traditionelt vindue
med smuk finish

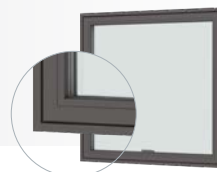

Vinduer for livet

Kapitel 2 – sådan vælger du rigtigt. Vinduer og døre til din bolig

Hvorfor nye vinduer?

Når du sidder med dette katalog i hånden er det med stor sandsynlighed fordi, du overvejer nye vinduer og døre til din bolig. Men hvad er det, der gør, at du skal vælge at lægge investeringen netop her frem for i andre dele af huset, der måske også skal renoveres? Det vil vi gerne hjælpe dig med at blive lidt klogere på.

Vi ved godt, at det kan være en stor investering at renovere sit hus med nye vinduer og døre, og måske er du ikke klar over, hvilken forskel det vil gøre for de ting, du oplever inden døre.

Vi sætter fokus på alt det, du ikke nødvendigvis tænker over, men som får en stor betydning for dig.

Vidste du eksempelvis, at nye vinduer kan være med til at forbedre luften indenfor og dermed også, hvordan dit hjem dufter?

På de næste sider bliver du lidt klogere på noget af det, der følger med valget af nye vinduer og døre.

Vælg vinduer og døre

“Før virkede det bare gammelt. Når det blæste, kunne vi stå uden for min datters værelse, og så lugtede det af gammelt fugtigt sommerhus. Men nu har vi en følelse af, at det er helt nyt.”

Daniel, 26 år

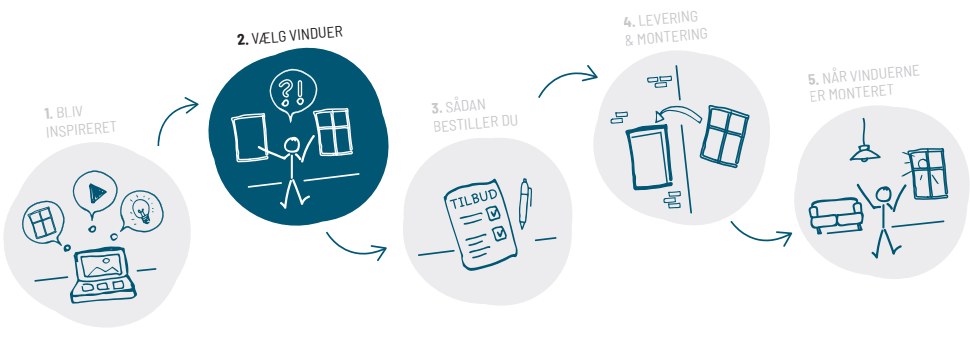



Få mere ud af dit hjem ...

Vidste du, at vi i Danmark opholder os gennemsnitligt helt op til 80-90 procent af tiden inden døre? Det stiller store krav til de bygninger, du opholder dig i. Ikke mindst dit hjem. Det er derfor også afgørende, at du og resten af din familie kan føle jer både godt tilpas og helt trygge. Faktisk vurderer 6 ud af 10 danskere, at boligen i høj eller meget høj grad har betydning for livskvaliteten.

Mange elementer i huset spiller en rolle, men dine vinduer og døre er afgørende for, hvordan du oplever dagslys, frisk luft, varme og kulde indenfor.

Nye vinduer giver dig blandt andet:

- Mere dagslys og frisk luft i dit hjem
- Oplevelsen af mere plads indenfor – du kan rykke tættere på vinduerne uden at opleve kulde og træk
- Lavere varmeregning
- Bedre indbrudssikring

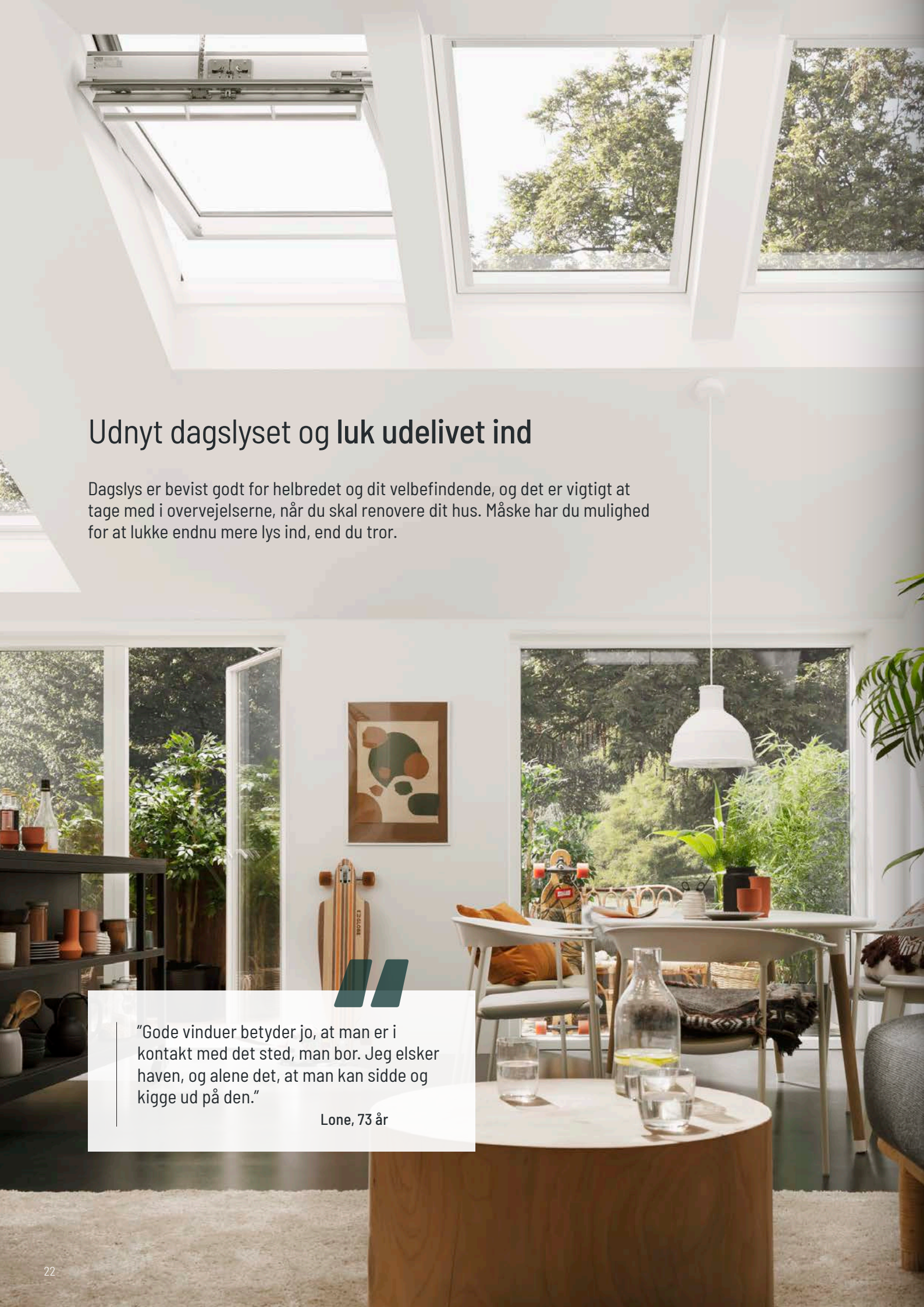

Udnyt dagslyset og luk udelivet ind

Dagslys er bevist godt for helbredet og dit velbefindende, og det er vigtigt at tage med i overvejelserne, når du skal renovere dit hus. Måske har du mulighed for at lukke endnu mere lys ind, end du tror.

“Gode vinduer betyder jo, at man er i kontakt med det sted, man bor. Jeg elsker haven, og alene det, at man kan sidde og kigge ud på den.”

Lone, 73 år



Dit hus bliver både indbydende og rart at være i med masser af naturligt dagslys. Det opnår du blandt andet med store vinduespartier, der nærmest åbner huset op og giver dig mulighed for at forbinde huset og haven på en måde, der gør, at du får endnu mere ud af begge dele.

Store isolerede vinduer, skydedøre og terrassedøre er med til at give dig godt udsyn til haven året rundt, og når sommeren banker på, kan de også være med til at regulere frisk luft og varmen indenfor, så huset også er rart at være i året rundt.

Sådan får du mere lys i dit hjem:

- Tænk nyt og se mulighederne med eksempelvis gulv-til-loft vinduer
- Skydedøre og dobbelte terrassedøre forbinde hus og have
- Vælg vinduer og døre med stor glasandel – husk at sprosser kan tage udsyn og lidt af lyset
- Sydvendte vinduer lukker mest lys ind
- Vælg hvide eller lyse vindueskarme og vægge – det reflekterer sollyset ind i rummet

På [VELFAC.dk/dagslysguide](https://www.velfac.dk/dagslysguide) kan du hente vores guide til mere dagslys i dit hjem



Frisk luft giver velvære

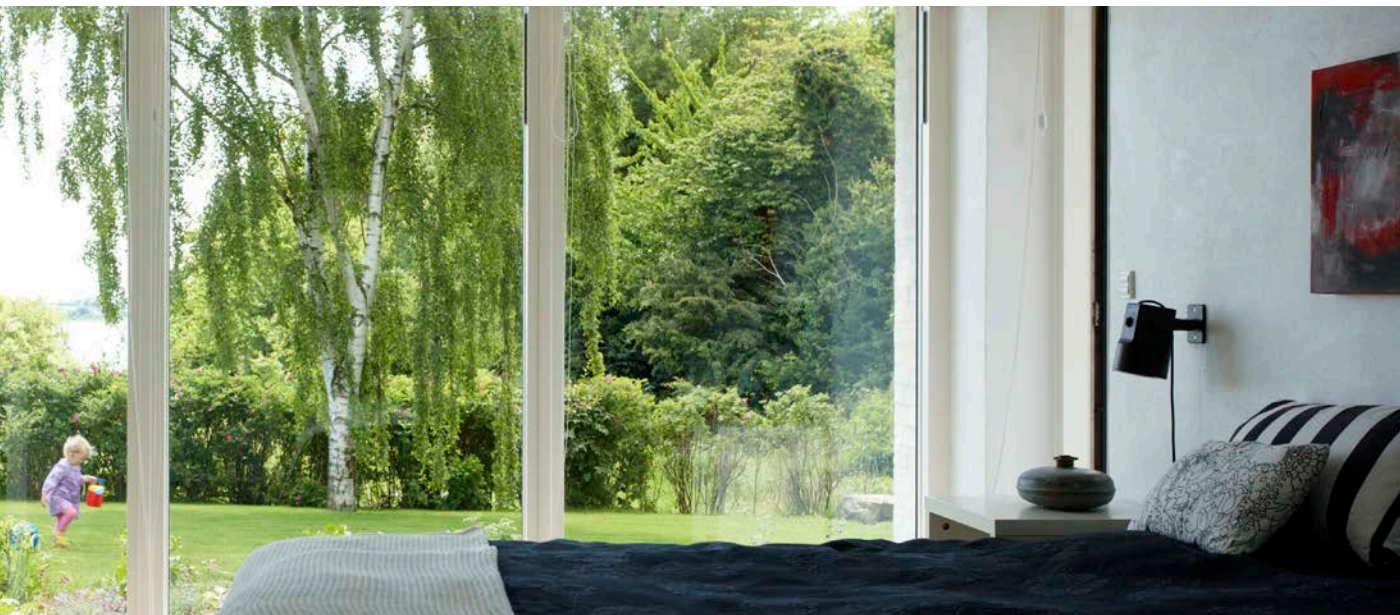

Når du bor i et hus, der har et par år på bagen og som skal renoveres, bør du se på ventilationsmulighederne. I ældre boliger kan der af og til være udfordringer med indeklimaet, som i værste fald kan føre til råd og skimmelsvamp og som kan være med til at øge risikoen for at blive syg.

Med den rette udluftning vil du opleve en friskere duft, og at det bliver mere behageligt at opholde sig inden døre. Nye vinduer kan være med til at give dig en langt bedre følelse, når du er i din bolig.

Sådan får du et bedre indeklima:

- Vælg vinduer med friskluftventiler, hvis du ikke har ventilationsanlæg
- Luft ud jævnlige – og gerne med gennemtræk flere gange om dagen
- Undgå at tørre tøj inden døre og luft godt ud efter bad
- Du kan evt. vælge vinduer med motor, som åbner på faste tidspunkter i løbet af dagen

Spar på varmen – og på regningen



Et godt hjem er et hjem, hvor du kan føle dig tilpas – det gælder også i forhold til varmen indenfor. Ingen har lyst til at skulle sidde med et tæppe i sofaen, fordi det trækker ind. Eller tanken om, at varmeregningen stikker af, for at man ikke skal fryse er næsten heller ikke til at bære.

Når du vælger nye vinduer, har du masser af muligheder for at vælge energioptimerede vinduer med både 2- og 3-lags glas i ruden. Du kan med fordel se på, hvad der giver bedst mening i forhold til den øvrige isolering i dit eksisterende hus – eller rådføre dig med en fagmand på området.

Dine fordele ved energioptimerede vinduer:

- Du kan sidde tæt på vinduerne uden at opleve træk og kulde
- Din varmeregning bliver lavere
- Du udnytter solens stråler på den bedst mulige måde



Føl dig tryk – også når du ikke er hjemme

Din bolig er basen for dig og din familie. Det er afgørende, at det er et sted, hvor du kan føle dig helt tryk – selv når du ikke er hjemme.

I Danmark bliver der hvert år desværre begået mange indbrud, og familier kommer hjem til et gennemrodet hus og mistede værdigenstande. Der er en række ting, du selv kan gøre for at mindske risikoen for at få besøg af ubudne gæster:

- Hav gode og klare aftaler med naboerne om, at I holder øje med hinandens hjem
- Gør det svært for indbrudstyven at komme ind – hent vores guide til mere tryk på [VELFAC.dk/tryk](https://www.velfac.dk/tryk)
- Montér ekstra sikringsbeslag på dine nuværende døre og vinduer



Vælg indbrudssikrede vinduer og døre

Hvis du skal udskifte dine vinduer og døre, kan du se på, hvad der kan være med til at give dig og din familie den største trykfølelse. Vinduer og døre med forstærkede beslag, ekstra lukkepunkter og sikkerhedslimede ruder er blot nogle af de ting, du bør overveje. Eller hvis du vælger et vindue, hvor glaslisten sidder på den indvendige side, vil ruden eksempelvis ikke kunne fjernes udefra.

Alt dette kan være svært at se, så det er altid en god idé at tale med en ekspert. Hos VELFAC er vi eksperter i vinduer, og du er altid velkommen til at kontakte os og besøge os i vores udstillinger, hvor vi står klar til at rådgive dig.

➤ Find adresser og åbningstider på [VELFAC.dk/udstillinger](https://www.velfac.dk/udstillinger)



93%
- så meget kan
genanvendes

Tænk på de næste generationer – det gør vi

Når du renoverer din bolig, står du over for en stor investering, som du skal have glæde af i rigtig mange år. Det stiller store krav til de materialer, du vælger at bruge, og det er vigtigt at tænke langsigtet.

Hos VELFAC producerer vi vinduer og døre, der har en lang levetid og som kun kræver minimal vedligeholdelse – det er godt for miljøet og for dig.

Vidste du i øvrigt, at...

- Et VELFAC 200 vindue nemt kan adskilles og sorteres efter endt levetid
- 93% af et VELFAC 200 vindue kan genanvendes efter endt brug
- For hvert træ, vi anvender i vores produktion, planter vi 23 nye
- Hos VELFAC anvender vi resttræ som den eneste opvarmingskilde i vores fabrikker

Se videoer på [VELFAC.dk/baeredygtighed](https://www.velfac.dk/baeredygtighed)

Testet til at holde

Når du vælger VELFAC, vælger du vinduer, der holder. Vores vinduer og døre har faktisk en levetid på 40-60 år, når de bliver vedligeholdt korrekt.

Vi arbejder konstant med at teste og udvikle vores vinduer og døre for at vi kan sikre den lange levetid. Alle vores produkter gennemgår derfor et omfattende testprogram, hvor vi udsætter dem for ekstreme situationer. Alt sammen for din og din families sikkerhed og tryghed.

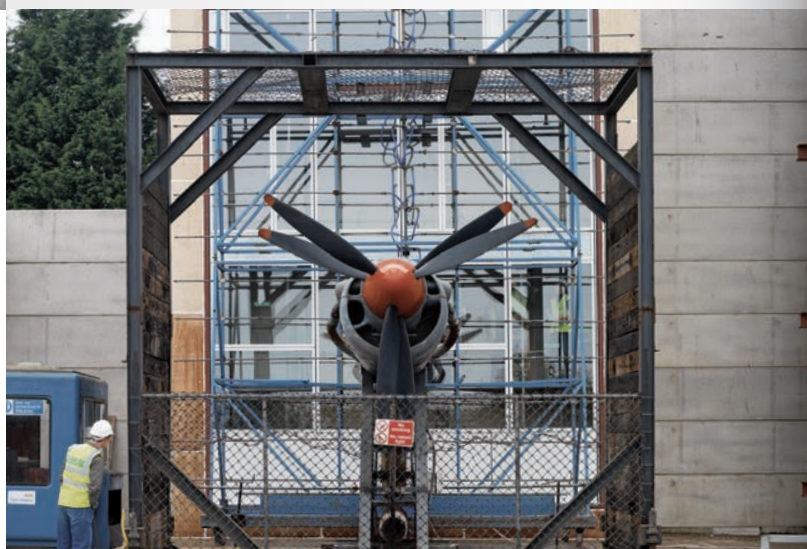

Sådan tester vi:

- Vi åbner og lukker vores vinduer 20.000 gange
- Dørene åbner og lukker vi 50.000 gange
- Vi tester mod luft-, vind- og vandpåvirkning for at kunne holde til det nordeuropæiske klima
- Alle vores beslag er testet mod rust og gennemtæring

Se vores testvideo på [VELFAC.dk/test](https://www.velfac.dk/test)

Farver gør en forskel – både ude og inde



Vinduer fås i dag i et væld af forskellige farver. For eksempel fås VELFAC vinduer i alle RAL-farver. Men hvordan vælger du den rigtige vinduesfarve til din bolig?

Først og fremmest bør du slå koldt vand i blodet og ikke hoppe med på en farvetrend, medmindre du er helt sikker. Trends skifter hele tiden, men vinduerne skal sidde i dit hus i mange år. Vælg derfor en farve, som du også kan holde til at se på om nogle år.

Vælg en farve, der passer til resten

Den farve, du vælger, bør desuden passe sammen med de øvrige farver på resten af huset. Tænk på at skabe en sammenhæng, og brug gerne en farve der går igen andre steder på huset – for eksempel på døre, udhæng, sokler, carport eller lignende. Farven bør desuden komplementere både tag og facade.

Husk den indvendige farve

Vidste du, at du også har mulighed for at vælge mellem forskellige farver på den indvendige karm. Ved at vælge en bestemt farve, kan du opnå en helt særlig effekt, som du måske ikke vil opleve med en traditionel hvid karm. Og selv det lille afstandsstykke mellem lagene i ruden kan have en betydning for, hvilket udtryk du giver dit hus udefra og indefra.

Leg med farver

På [VELFAC.dk/Visualizer](https://www.velfac.dk/visualizer) kan du lege med farver og vinduestyper.





Vinduer til alle rum i huset



Vælg de rette vinduer til hvert rum

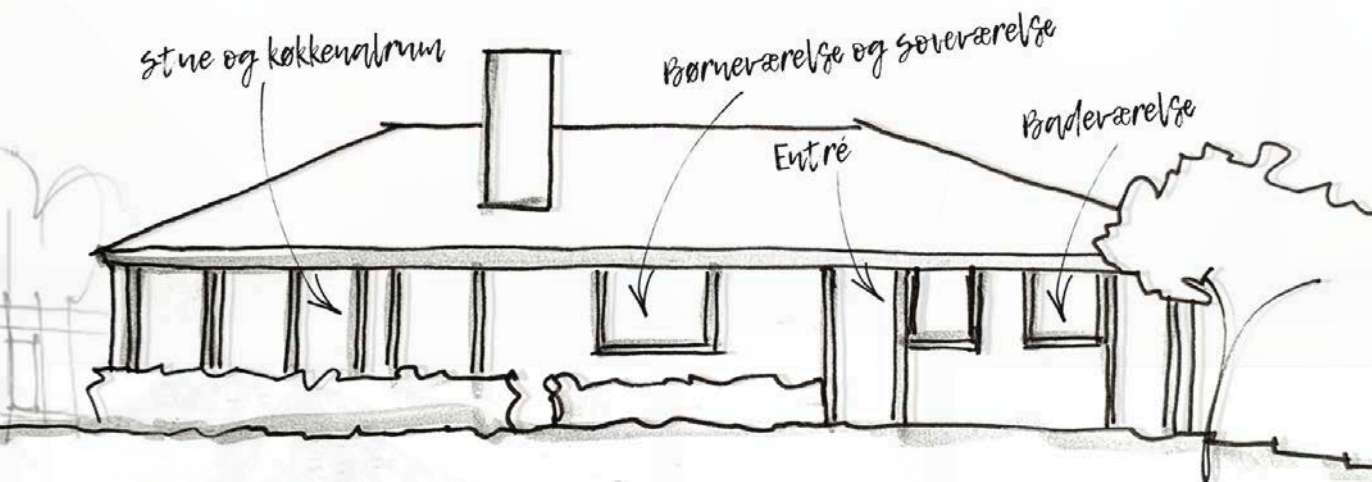

Dit hjem har mange funktioner. Du opholder dig her i løbet af dagen, du sover her, du spiser her og du tilbringer i det hele taget meget tid med forskellige aktiviteter. Det gælder for dig og resten af din familie, som måske har forskellige behov.

Se på de enkelte rum hver for sig

De forskellige behov afspejler sig i de forskellige rum i dit hjem. Det kan du tage med i overvejelserne, når du skal vælge nye vinduer. Det handler nemlig blandt andet om, hvad du bruger rummet til, og hvad der er vigtigt for, at du har de bedste mulige forhold inden døre.

Det kan have betydning, hvordan du vil åbne vinduerne, om du har behov for udgang til haven, hvordan du kan udnytte dagslyset, og hvor du har behov for noget privatliv.

På de næste sider tager vi dig gennem de forskellige rum i dit hus og fortæller dig, hvad du skal være opmærksom på.

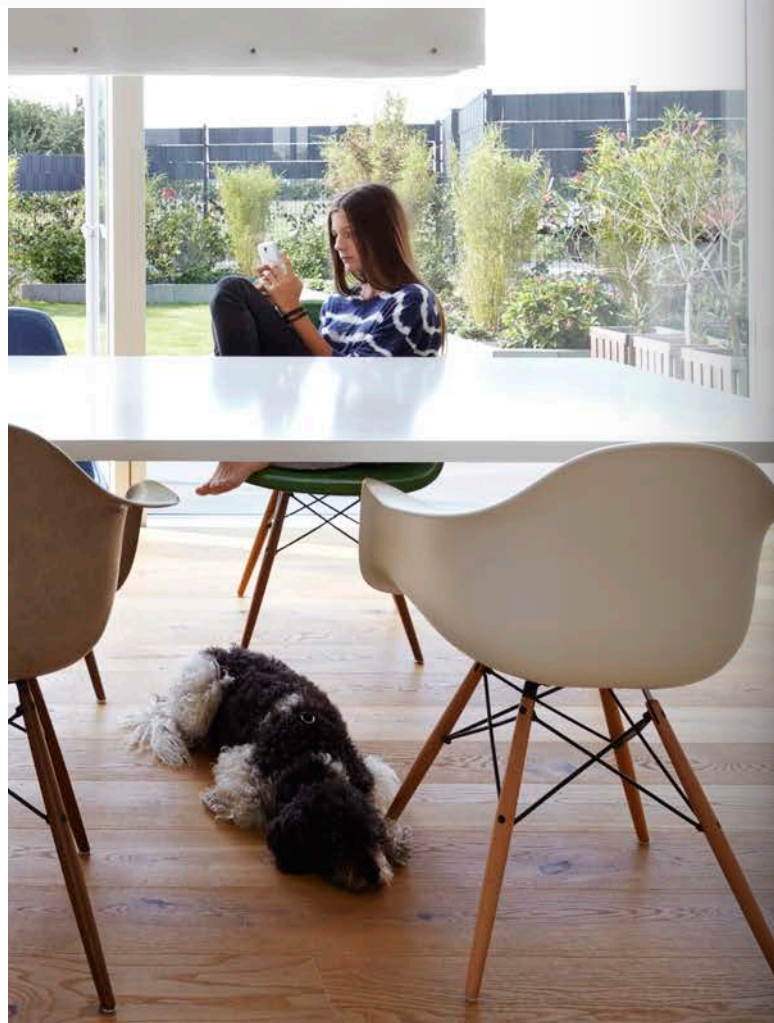



Byd velkommen i entreen

Hvor der er hjerterum, er der husrum. Sådan lyder det gamle ordsprog, og ved at byde din familie og dine gæster velkommen på den helt rette måde, viser du din gæstfrihed. Det starter med andre ord allerede, når man kommer ind i huset.

Her spiller din hoveddør og oplevelsen i entreen en rolle som det første, man møder. Mulighederne er mange og her har du mulighed for at skabe dit eget præg med valg af farver.

Husk, at lyset i entreen kan have stor indflydelse på, hvor stort rummet opleves. Det kan derfor være en fordel at sørge for, at du får lukket masser af lys ind. Enten gennem en hoveddør med glas eller en dør med et vinduesparti ved siden af.

I entreen bør du se på følgende:

- Indbrudssikkerhed – er min hoveddør indbrudssikret og er der et ordentligt lukkesystem?
- Udseende – skal hoveddøren passe til resten eller skal den skille sig ud med en anden farve?
- Udnyt dagslyset – har du brug for mere lys i entreen, kan du vælge en dør med glas eller et glasparti ved siden af døren.
- Mere dagslys giver en fornemmelse af et større rum indenfor.

Træk dig tilbage i soveværelset

Frisk luft og en behagelig temperatur er afgørende for en god nats søvn. Det skal være behageligt at lukke øjnene for natten uden at blive forstyrret. Det stiller krav til dine muligheder for at lukke luft ind og skærme af – også for støj udefra.

Et godt tip: Luft ud med gennemtræk min. 5-10 minutter hver morgen og aften året rundt. Det gør rummet mere behageligt om natten. Husk også temperaturen. Der må ikke være for varmt, men helst heller ikke for koldt i løbet af dagen. Det kan skabe fugtige miljøer, som du bør undgå.

Her er noget af det, du bør overveje i soveværelset:

- God ventilation – sørg for, at du har mulighed for få frisk luft ind.
- Solafskærmning – gode gardiner og evt. solglas i sydvendte rum.
- Udgang til haven – måske med en terrassedør.
- Støjreducerende ruder for mere ro – både i soveværelset, og hvor det ellers er nødvendigt.





Gå glad i bad

For mange starter og slutter dagen på badeværelset. Her er ventilation uendeligt vigtigt for, at du oplever badeværelset som et rart sted at være. Udskiftning af luften et par gange om dagen er med til at nedbringe fugten og dermed også eventuelle lugtgener fra fugt.

Badeværelset er desuden et sted, hvor privatlivet betyder meget. Det er vigtigt, at man ikke kan kigge ind udefra, og samtidig vil dagslys give en oplevelse af både et større rum, men også et godt lys foran spejlet.

En måde at kombinere naturligt lys med privatlivets fred er ved at vælge vinduer med matteret glas. Så får du glæde af det naturlige diffuse lys i hele rummet.

Det bør du overveje på badeværelset:

- Vinduer med matteret glas for øget privatliv.
- Ventilation og frisk luft gennem vinduer, der nemt kan åbnes – vælg evt. også en friskluftventil, som kan lukke luft ind, selvom vinduet er lukket. Husk altid at tjekke dine udsugningsmuligheder også.
- Hvordan skal vinduet åbne? Husk, at det skal være nemt at komme til for et badekar, et badeværelsesbord eller lign.

Husets hjerte hvor familien samles

Køkkenet er et vigtigt omdrejningspunkt i ethvert hus. Ofte ligger køkkenet i forbindelse med et alrum, hvor hele familien mødes og opholder sig i mange timer. I et funktionelt køkken er det også vigtigt, at du har mulighed for udluftning og nem adgang til terrassen.

Store åbninger er med til at bringe lyset og udelivet ind i huset – det vil du og familien nyde godt af året rundt. Og hvis der ikke er langt fra køkkenet og til terrassen, vil det blive nemmere at udnytte begge dele optimalt.

Det skal du tænke på i køkkenet :

- Hvordan åbner vinduerne? Er det nemt at nå dem hen over køkkenbordet?
- Overvej, hvor du placerer eventuelle sprosser. Når du står foran køkkenvasken og kigger ud, vil det være ærgerligt at kigge lige ind i en sprosse i stedet for at kunne nyde udsigten.
- Tænk på, om udgangen til terrassen skal være i stuen eller køkkenet – eller måske begge steder.

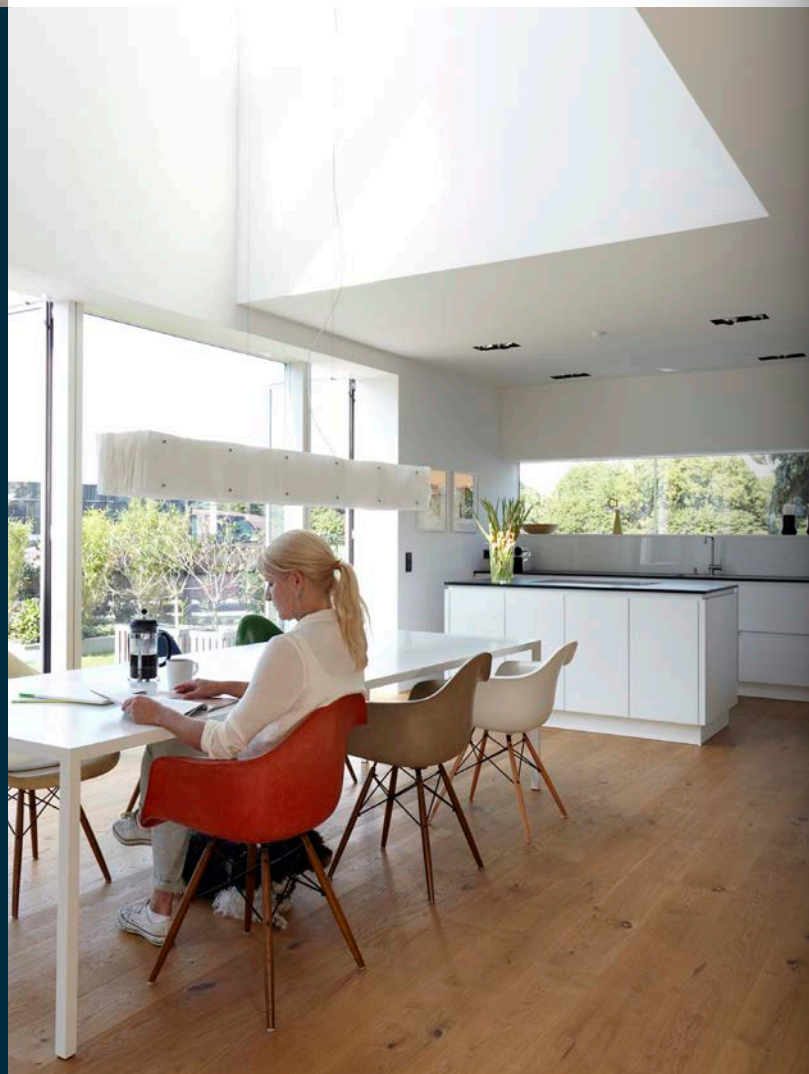



Slap af og nyd familien i stuen

Smid benene op, læn dig tilbage og slap af. Stuen er stedet, hvor du og familien kan koble af. Her spiller også haven en stor rolle.

Farverne i haven ændrer sig i takt med kalenderen, og du kan få glæde af den på forskellig måde i løbet af året. Med store vinduer og åbninger ud mod haven får du mest muligt ud af både inde- og udelivet hele året.

Forestil dig en skøn sommerdag, hvor du kan forlænge stuen med terrassen og få oplevelsen af et større hus. Eller en smuk sneklædt vinterdag, hvor du kan trække naturens skønhed og særlige lys helt ind i din varme stue.

Det kan du med fordel tænke på i stuen:

- Store vinduespartier giver lys til hele stuen – året rundt.
- Vælg godt isolerede vinduer og undgå kulde og træk.
- Store åbninger gør det nemmere for dig selv og familien at udnytte haven og terrassen.
- Overvej om du skal vælge terrassedøre eller skydedøre. Skydedøre optager eksempelvis ikke plads på terrassen.

På VELFAC.dk/nytlivistuen kan du høre Rikke fortælle om, hvordan renovering af stuen med nye skydedøre har gjort en forskel for Rikke og hendes familie.

Plads til leg i børneværelset

Lys og luft i børneværelset er med til at skabe et godt udgangspunkt for kreativ leg, og rummet, som har mange funktioner skal være et godt opholdsrum for familiens yngste. Her skal være mulighed for både leg, ro og fordybelse.

Studier viser, at børn og unge har en højere indlæringssevne, når de får tilstrækkeligt med dagslys og frisk luft, og det gælder naturligvis ikke kun for klasselokalet, men også i hjemmet. Her har børn også brug for de bedst mulige vilkår for at trives.

Det skal du huske på børneværelset:

- Husk børnesikring på vinduerne, så de små er i sikkerhed – især på førstesalen.
- Store vinduer giver mere lys og et rart indemiljø.
- Tænk på solafskærmningen, så der også er mulighed for at skabe et køligt soverum.
- Husk at lufte ud og glem ikke friskluftsventil, der sørger for tilførsel af frisk luft hele tiden.



Funktionelt design til hele huset



Den rette rådgivning gør forskellen

Alle de forskellige rum i dit hus stiller krav til funktionaliteten i det enkelte rum. Det afspejler sig også i dine vinduer og døre, hvor du med den rette omtanke og fokus på familiens behov, og hvordan rummene skal bruges, kan få en skræddersyet løsning, som passer lige præcis til jer.

Med professionel rådgivning og en snak om de behov, som gør sig gældende i dit hus og for din familie, er du sikker på at få præcis det, som I har brug for. Hos VELFAC rådgiver vi hver dag masser af boligejere, som har individuelle ønsker.

Vi står klar til at tage imod dig i vores udstillinger, hvor du kan se, prøve og opleve dine nye vinduer og døre, inden du træffer den endelige beslutning.

Se videoen og bliv klogere

Er du i tvivl om, hvordan dine nye vinduer skal åbne, kan du se og høre Frederik fortælle om fordele og ulemper ved de forskellige muligheder på VELFAC.dk/aabnefunktioner.

Her bliver du lidt klogere på, hvorfor det eksempelvis giver god mening at vælge et sidestyret vindue til førstesalen eller et topstyret vindue for ekstra ventilationsmuligheder.





Det skal du tænke på, når du vælger åbnefunktion:

- Skal jeg have det samme som før, eller skal jeg overveje noget andet – måske en terrassedør i stedet for et vindue?
- Hvor skal vinduet sidde og er det nemt at nå grebet?
- Hvordan skal jeg pudse vinduet? Dette er især vigtigt at overveje, hvis du har vinduer, der sidder i højden, og som er lidt svære at nå udefra.
- Hvad har jeg brug for af ventilationsmuligheder?
- Skal jeg vælge en terrassedør eller en skydedør som udgangen til min terrasse eller altan?

Tjekliste – gode overvejelser, når du vælger vinduer

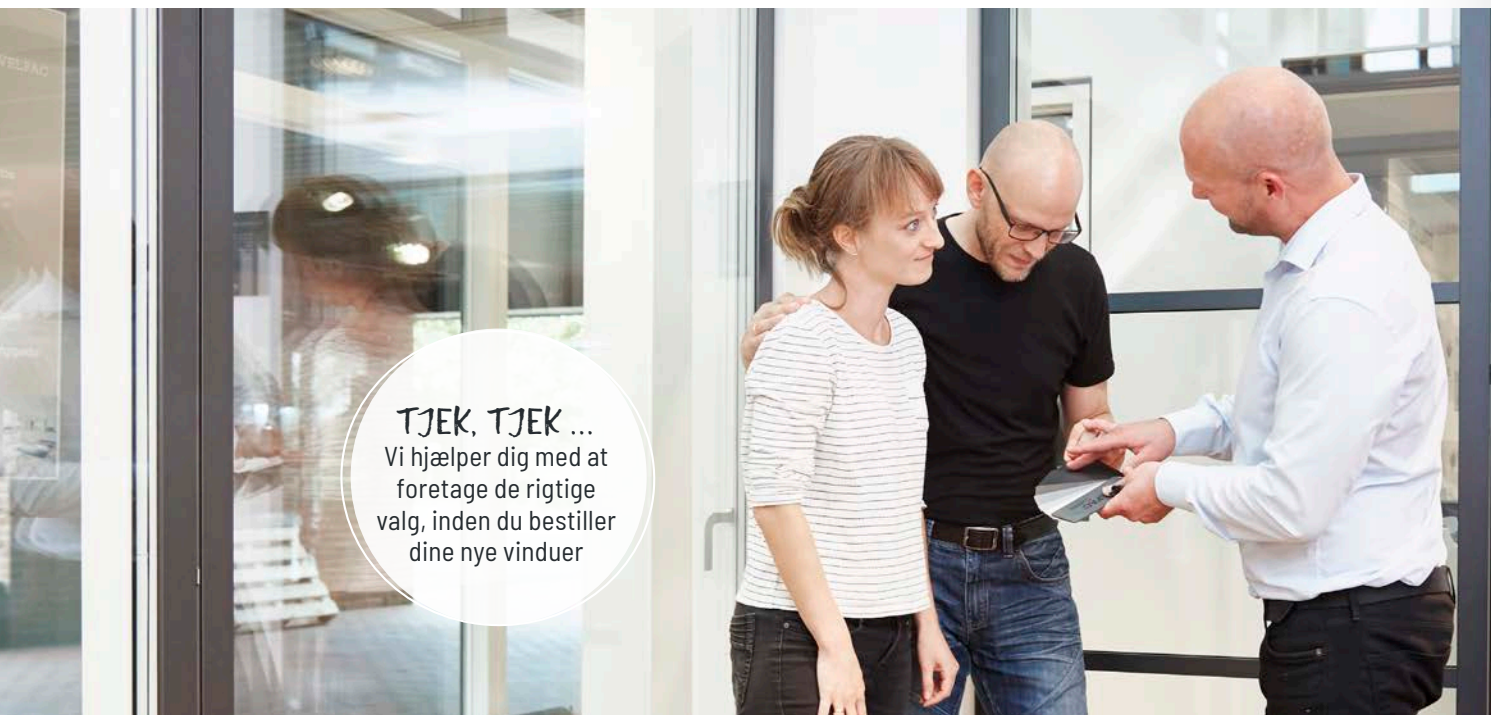

TJEK, TJEK ...
Vi hjælper dig med at foretage de rigtige valg, inden du bestiller dine nye vinduer

Når du skal have skiftet vinduer, have monteret en skydedør eller på anden måde skal have mere liv, lys og luft i dit hjem, er der en masse ting, du skal tage stilling til, inden du beslutter dig. Du bør blandt andet overveje følgende:

> Husets byggestil – hvad passer til mit hus?

- Hvilke vinduestyper passer til min bolig?
(Parcelhus, muremestervilla, bungalow, bondehus m.m.)
- Er der særlige kendetegn ved arkitekturen, der gør, at jeg bør vælge en bestemt type vinduer? (fx ved en klassisk byggestil i en muremestervilla)
- Kan jeg vælge noget helt andet, end det, jeg har i forvejen?

> Vinduets funktioner – hvordan skal det bruges?

- Hvordan skal vinduet åbne? (topstyret, sidehængt mv.)
- Har jeg brug for redningsåbninger?
- Hvad giver bedst mening i forhold til, hvor vinduet skal sidde i huset?

> Valg af greb – skal jeg have almindelige greb eller modeller med børnesikring eller lås?

> Valg af tilbehør – skal jeg have børnesikringer, stormkroge, greb med lås, friskluftventiler mv.?

> Farver og overflader – både inde og ude

- Hvilken farve skal vinduerne have udvendigt?
- Hvilken farve skal vinduerne have indvendigt?
- Skal jeg vælge en særlig farve til afstandsstykket mellem glassene i ruden?

> Energiforbrug, indeklima og ventilation

- Skal jeg vælge 2- eller 3-lags glas?
- Skal jeg have friskluftventiler til ventilation?
- Hvordan er mit hus isoleret i dag, og hvilken betydning får isoleringen på vinduerne for varmeregningen?

> Træ eller træ/alu – æstetik og funktionalitet

- Hvor meget tid vil jeg bruge på vedligeholdelse og maling af vinduer?
- Har jeg noget i resten af huset, vinduerne skal passe til?
Tænk over både udtryk og materialevalg.

> Skal jeg udskifte 1:1 eller tænke i nye baner?

- Skal jeg vælge gulv-til-loft vinduer?
- Skal jeg vælge et andet udseende end det, jeg har lige nu?

Sæt Aneben i boksene ↗

Kapitel 3 – din professionelle guide. Sådan bestiller du

Nye vinduer og døre til din bolig kan være en stor investering. Det kræver mange overvejelser og den helt rette rådgivning at komme godt omkring valget, så du er sikker på at få den løsning, der passer til dit hjem og til dine behov. Det er vigtigt, at du føler dig tryk i valget, og det stiller store krav til de eksperter, du får hjælp af.

Uanset om du har hentet inspiration på internettet eller i en udstilling først, eller om du hellere vil tale med en professionel rådgiver eller håndværker til at starte med, har du forskellige valgmuligheder gennem hele forløbet, så du altid får den rådgivning, du har brug for.

Hos VELFAC sørger vi for, at du føler dig tryk hele vejen.

Sådan bestiller du vinduer og døre



På de næste sider får du gode råd til, hvordan du kommer i gang. Du får en tjekliste, som beskriver, hvad du kan tale med tømreren om på forhånd, og hvordan du forbereder dig bedst muligt, inden han kommer og monterer dine nye vinduer og døre:

1. Start med en gratis opmåling – det er nemt
2. Det skal du tale med tømreren om – en tjekliste til dig
3. Flere tilbud? – din tjekliste til at sammenligne dem

På [VELFAC.dk/nyheder](https://www.velfac.dk/nyheder) kan du blive endnu klogere – vi har fyldt bloggen med masser af tips til dig som boligejer.

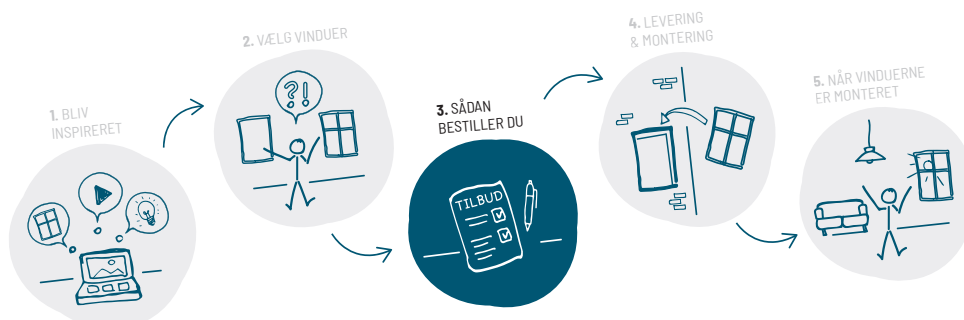



Start med en gratis opmåling – det er nemt

Nye vinduer og døre til renovering starter med en opmåling og med en afklaring af, om du skal bruge nye vinduer som blot skal erstatte de gamle, eller om du tænker nyt og har brug for en anden løsning end den eksisterende. Her er det oplagt at tage en professionel håndværker med på råd.

VELFAC VinduesMester – din garanti for et godt resultat

Hos VELFAC arbejder vi tæt sammen med en lang række selvstændige tømrermestre fordelt over hele landet. De er særligt uddannet, trænet og dermed specialister i vores vinduer og døre.

Vi sætter dig gerne i kontakt med din nærmeste VELFAC VinduesMester. Han kommer efterfølgende ud til dig og måler op, og han rådgiver dig, så dine ønsker og drømme kan blive ført ud i livet. Alle vinduer og døre er lavet efter mål, så du får lige netop det, der passer til dig og dit hjem.

Når du vælger en VELFAC VinduesMester er du sikker på at komme både godt fra start og trygt i mål.

Ring til os allerede i dag på 70 110 200 eller bestil en gratis opmåling på VELFAC.dk/opmaaling. Så kontakter vi dig og sætter dig i forbindelse med en VELFAC VinduesMester.

Når du vælger en VELFAC VinduesMester får du:

- Professionel rådgivning og vinduesmontage
- Specialistviden
- Garanti for godt håndværk



Tjekliste – det skal du tale med tømreren om



For at få et vellykket vinduesprojekt, er der nogle ting, du bør afklare med tømreren, inden vinduerne bliver leveret til din adresse. Du får her en tjekliste, som du kan bruge til at få en helt klar aftale på plads.

> Spørg tømreren, hvornår vinduerne ankommer

> Spørg ind til, hvordan det konkret kommer til at foregå:

- Hvor meget fylder de? Hvor bliver de sat af?
- Kommer det til at påvirke din have, hvis vinduerne skal transporteres rundt om dit hus?
- Skal du frigøre plads i carporten?
 - Hvor meget frihøjde skal der i givet fald være?

> Spørg ind til perioden fra levering til montering:

- Hvor lang tid går der, fra vinduerne bliver leveret, til de er monteret?
- Skal du gøre noget for eksempelvis at skærme de nye vinduer mod vind og vejr, mens de står på pallen og venter på at blive sat i?
- Spørg ind til, hvem der har ansvaret for materialerne, indtil de er blevet monteret i dit hus.

> Spørg ind til, hvordan du bedst kan hjælpe håndværkeren (og dermed dig selv):

- Hvordan gør du bedst det eller de rum, klar som han skal arbejde i?
- Skal du dække af – og hvordan?
- Skal du foretage dig noget i haven, som gør det nemmere at få vinduerne hen til stedet, hvor de skal monteres – fx ved at klippe noget af hækken, beskære en busk eller flytte trampolinen eller havemøblerne?

> Spørg ind til, hvad der er med i pakken:

- Hvilke arbejdsopgaver kommer i kølvandet på monteringen
 - Skal der laves nye lysninger?
 - Skal der repareres murværk, når fugen fra det gamle vindue bliver fjernet?

- Få klarhed over, hvordan den nye fuge kommer til at se ud.
- Hvad skal der laves af indvendigt malerarbejde?
- Hvis en eller flere af disse ting ikke er med i pakken – er det noget, du vil have tømreren til at løse, mens han alligevel er der? Og kan og vil han det?

> Få prisen helt på plads

- Sørg altid for at have en pris på plads, inden tømreren påbegynder arbejdet. På næste side kan du se, hvordan du sammenligner flere tilbud.
- Sørg for at have en klar aftale om betingelserne for betaling til tømreren.

> Tjek op på kvaliteten

- Svarer det udførte arbejde til dine forventninger? Tjek efter i sømmene – og betal evt. en uvildig fagmand for at lave et kvalitetstjek.
- Tag kontakt til håndværkeren med det samme, hvis du opdager noget, der ikke lever op til dine forventninger.
- Sørg for at have styr på dine rettigheder ift. garantien på både vinduerne og monteringen.
- Vær sikker på, at den håndværker, du vælger, er medlem af en garantiordning.

> Stil krav til både producenten og håndværkeren

- Spørg ind til, hvordan og hvor godt produktet er blevet testet.
- Kig på leverandørens historie – er det sandsynligt, at virksomheden også findes, når du på et tidspunkt måske skal bruge en reservedel?
- Hvor meget er der tænkt på indbrudssikkerhed?
- Tænk på bæredygtigheden – hvor stor en del af de brugte materialer kan genanvendes?

Tjekliste – sådan sammenligner du flere tilbud



Når du investerer i nye vinduer, vil du sandsynligvis indhente flere tilbud. Det er fornuftigt, men når du holder dine tilbud op imod hinanden, skal du sikre dig, at du sammenligner på det rette grundlag. Husk at være opmærksom på følgende:

> Er produktet det samme fra håndværker til håndværker, når du kigger nærmere efter?

- Er størrelsen den samme – på alle ledder og kanter?
Dybden på karmen har blandt andet betydning for det færdige resultat.
- Har vinduerne samme antal glaslag?
- Er der tale om samme type træ?
- Få styr på materialerne – er der tale om trævinduer, træ/alu-vinduer eller plastikvinduer på tværs af tilbuddene?
- Er der tale om samme antal vinduer og døre på tilbuddene?

> Kig på energirapporten – det handler om den løbende økonomi

- Hvilken U-værdi har de forskellige vinduer?
 - Hvilken g-værdi har de forskellige vinduer?
 - Hvilken Eref-værdi har de forskellige vinduer?
- Husk at få tømreren til at forklare forskellene.

> Hvad følger med i pakken, og hvad koster ekstra?

- Hvilken udstyrspakke følger med? (greb, ventiler, stormkroge og lignende)
- Få vished for, hvilke dele af montagen der er inkluderet i prisen – fx stilladser, lifte og så videre.
- Bed håndværkerne om en konkret liste over, hvad der kan komme til at koste ekstra.
- Spørg specifikt ind til "relaterede" arbejdsopgaver – fx reparation af lysninger, indvendigt malerarbejde og eventuel reparation af murværket.

> Få overblik over sikkerheden

- Kig efter, hvilken sikrings- og sikkerhedspakke der følger med dit vindue – kig efter parametre som sikkerhedslimede ruder, forstærkede beslag, skråtstillede skruer og sikringsanordninger på grebene eller evt. indvendige glaslister.

> Vælg en certificeret leverandør

- Insister på at købe vinduer, der er DVV-mærkede. Det sikrer, at du køber et produkt, der lever op til den standard, som Dansk Vindues Verifikation har defineret.

> Kig kritisk på din vinduesproducent

- Vælg en leverandør, som driver en så sund forretning, at det er sandsynligt, at virksomheden også er på markedet, når du om mange år måske har brug for reservedele til dit vindue.
- Et godt tip er også at besøge producentens udstilling, så du kan se og røre vinduerne inden du køber.

Sæt faneben i boksene ↗

TJEK, TJEK ...
Vi hjælper dig med at foretage de rigtige valg, hele vejen gennem dit vindueskøb

Kapitel 4 – forbered dig inden montering. Fem gode råd til dig

Et renoveringsprojekt er et samarbejde mellem dig og håndværkeren. Jo bedre samarbejdet er, desto større er sandsynligheden for, at I får et godt forløb, og du ender med lige det resultat, du ønsker dig.

Dine forberedelser inden tømreren kommer og skal i gang med projektet er med til at lette opgaven for ham og dermed også for dig.

I dette kapitel hjælper vi dig, så du bliver helt klar til at få dine nye vinduer leveret og monteret.

Levering og montering – sådan gør du klar



Jo bedre, du får afstemt med tømreren, desto nemmere bliver hans arbejde, og I er enige om, hvad der skal ske.

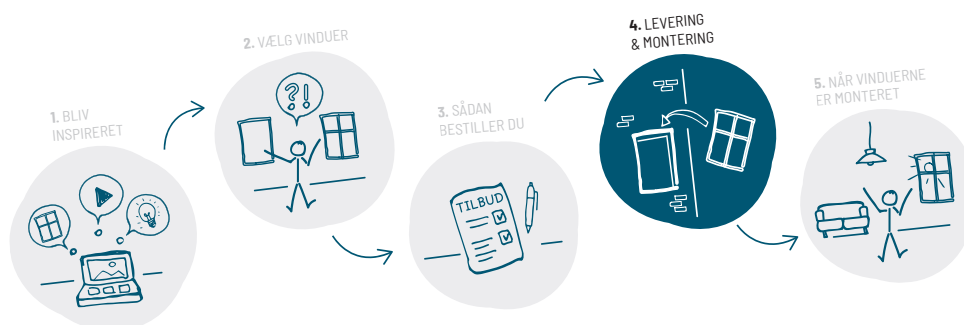

Du får her 5 gode råd til, hvad du kan gøre inden vinduerne skal monteres:



#1 Tøm vindueskarmen – både oppe og nede

Fjern blomster, billeder og pyntegenstande, så tømreren kan gå i gang med det samme. Og husk også at fjerne gardiner, medmindre I har aftalt, at tømreren gør det. Så er både du og han sikker på, hvad der kan genbruges og hvad der eventuelt skal smides ud.

#2 Tænk på den frie meter

Det kræver plads at arbejde. Når tømreren skal afmontere et gammelt vindue og sætte et nyt i, har han brug for plads omkring vindueshullet. En tommelfingerregel er, at han skal bruge en fri meter hele vejen rundt om vinduesåbningen, så flyt gerne sofaen, reolen eller hvad der ellers måtte stå tæt på vinduet.

#3 Dæk af – men kun de rigtige steder

I forbindelse med et vinduesprojekt er det umuligt at undgå støv fuldstændig. Derfor kan det være en rigtig god idé at dække sådan noget som tv, elektronik og sarte møbler af med plastik, inden håndværkerne kommer. Du kommer langt med 20 meter klar plastik fra byggemarkedet, og når du er i gang, kan du også overveje at dække bogreolerne af. Det letter rengøringen bagefter. Husk at aftale, hvem der gør hvad. Hvis du for eksempel i den bedste mening har afdækket gulvet med pap, skal du være opmærksom på, at det kan være usikkert at arbejde på. Aftal med tømreren, at han selv dækker af, hvis han skal arbejde i gulvhøjde.

#4 Skab plads til pallen med vinduer

Når vinduerne er bestilt på fabrikken, kan det være, de ankommer en dag eller tre før din håndværker. Tænk derfor over, hvor fragtmændene kan stille pallen med vinduer. Den kan være høj, så den vil måske ikke kunne stå i en almindelig carport, og derfor er det vigtigt, at du har overvejet og planlagt, hvor han kan stille den. Tænk i samme omgang over, hvor langt fra det sted, de skal sættes i huset, de bliver stillet. Det vil hjælpe håndværkeren temmelig meget, hvis vinduerne ikke skal bæres alt for langt rundt om huset.

#5 Glem ikke haven

Tænk meget gerne over, hvordan den helt konkrete adgangsvej til vinduet ser ud – er der plads til, at to mand, der bærer på et stort vindue, kan komme til, eller er der måske legetøj, havemøbler, et badebassin til børnene eller endda en busk i vejen, som måske skal klippes ned for ikke at blive ødelagt? Husk, at der måske også skal være plads en motoriseret vinduesløfter.

Kapitel 5 – nyd dine nye vinduer. Vi hjælper dig fra start til slut

Efter at tømreren har pakket sammen, dine nye vinduer er monteret, og du kan sætte dig tilbage og nyde resultatet, kan der opstå spørgsmål, eller måske er der noget, du undrer dig over.

Hos VELFAC er vi eksperter i dine vinduer, og vi står gerne til rådighed med rådgivning og vejledning under hele forløbet.

Der er et par ting, du til en start kan gøre for at få afsluttet projektet godt:

- Tjek op på kvaliteten. Svarer det udførte arbejde til dine forventninger? Tjek efter i sømmene og spørg, hvis du er i tvivl om noget.
- Tag kontakt til håndværkeren med det samme, hvis du opdager noget, der ikke lever op til dine forventninger.

Når vinduerne er monteret – et holdbart resultat med garanti

10 ÅRS
GARANTI
PÅ VINDUER

VELFAC®

Når du vælger VELFAC, træffer du et holdbart valg. Du får vinduer og døre som holder sig flotte og funktionelle i mange år – det garanterer vi. Vores omfattende test og konstante udvikling gør, at vi kan tilbyde 10 års garanti på dine nye træ/alu-vinduer og terrassedøre og 5 års garanti på facadedøre.

Men ikke nok med det. Vi tester vores vinduer og døre i en sådan grad, at de med den rette vedligeholdelse har en forventet levetid på hele 40–60 år. Der sidder med andre ord mange VELFAC vinduer rundt omkring i de danske hjem, som skal sidde der i mange år endnu, og for at sikre, at du kan få reservedele til dine vinduer, når de bliver ældre, tilbyder vi en 25 års leveringsgaranti på reservedele.

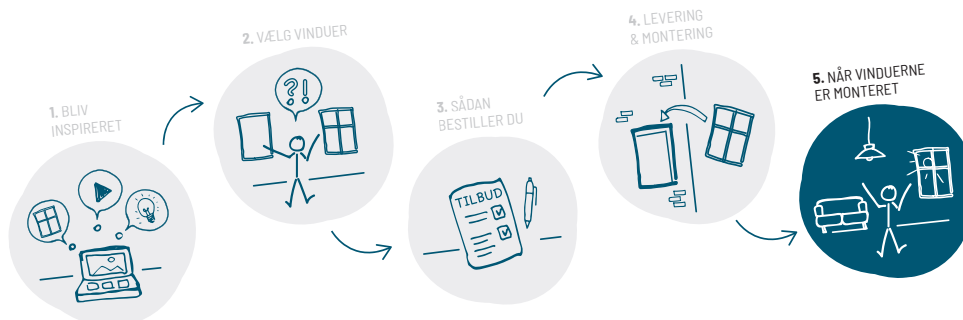

Vi er her også, når projektet er færdigt

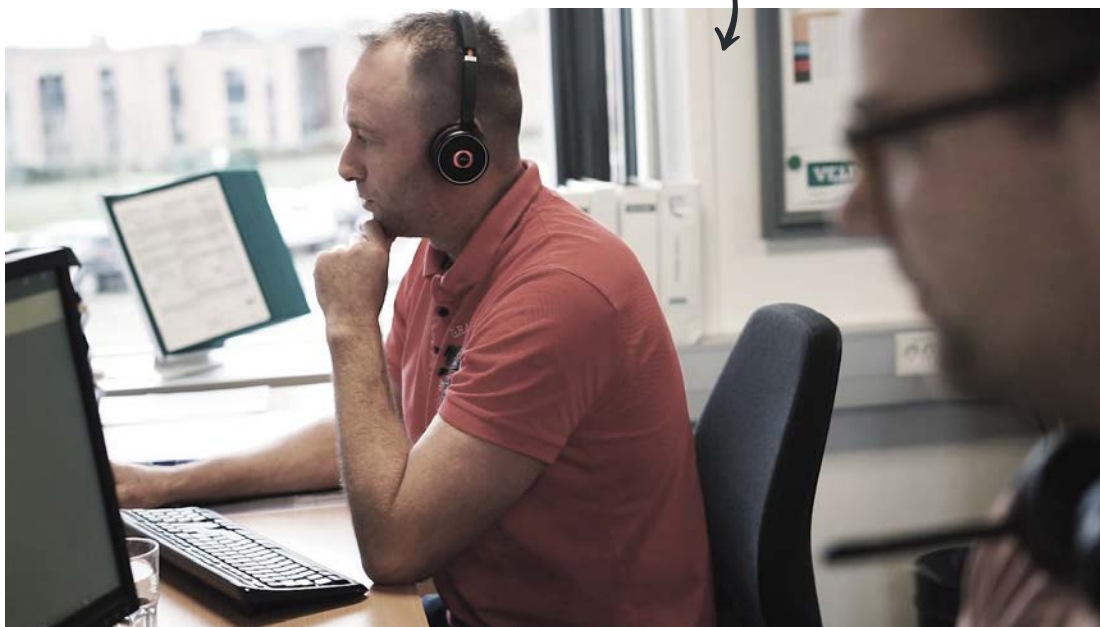

Skulle du have brug for assistance, mens dit vinduesprojekt står på eller når det er færdigt, står vi til rådighed med alt det, du har behov for.

Det kan være, at du finder ud af, at du gerne vil have en stormkrog til terrassedøren, eller at du er i tvivl om, hvordan du betjener din skydedør. Eller måske vil du gerne lige have helt styr på vedligeholdelsen af dine nye vinduer og døre. Vi guider dig både med videoer, vejledninger og på telefonen. Besøg vores hjemmeside - her finder du lige det, du skal bruge.

På [VELFAC.dk/kundesupport](https://www.velfac.dk/kundesupport) finder du:

- Brugervejledninger og Betjeningsvideoer
- Køb af tilbehør
- Kontakt til vores kundesupport, som sidder klar på telefonen
- Kontakt til kundeservice ved reklamation

Husk, hvis det færdige resultat ikke lever op til dine forventninger, hvis du har spørgsmål til montagen, eller hvis dine nye vinduer og døre trænger til at blive efterjusteret, skal du starte med at kontakte den tømrer, som har monteret dem.



Kontakt os - vi sidder klar til at hjælpe dig!

VELFAC A/S · Bygholm Søpark 23 · 8700 Horsens
Tel. 70 110 200 · info@VELFAC.dk · [VELFAC.dk](https://www.velfac.dk)

Vinduer for livet

Kapitel 6 – produktserier. Vinduer og døre

Hos VELFAC har vi vinduer og døre, som passer til alle huse – også til dit. Med et bredt sortiment af forskellige vinduer og døre i træ/alu eller træ, har vi med garanti også lige det, du skal bruge.

I dette afsluttende kapitel får du et indblik i alle vores vinduesserier, så om du er til det traditionelle, det klassiske eller det moderne udtryk på din bolig, håber vi, du bliver inspireret til at læse mere om det, vi har at byde på.

Her kan du se mere om:

- VELFAC 200 – det originale designvindue
- VELFAC Ribo – enkelt og traditionelt
- VELFAC Classic – autentisk udtryk i klassisk stil
- VELFAC Edge – et vindue med slanke rammer og kant
- VELFAC terrassedøre, skydedøre og facadedøre

Husk, at vi altid står klar med lige netop den professionelle rådgivning, du skal bruge, hvis du har spørgsmål undervejs.





VELFAC 200

– det originale designvindue

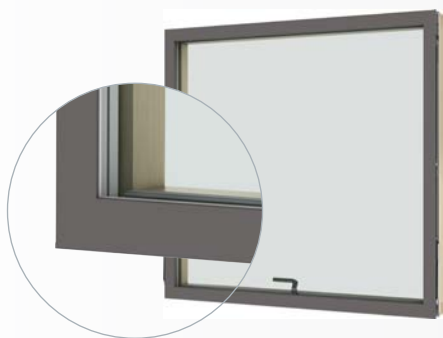

Med smalle rammer og stramme linjer er VELFAC 200 vores originale designvindue, der siden 1985 har haft samme udtryk. Du får et elegant design, der holder. Både vinduer, terrassedøre og skydedøre ser nemlig ens ud – uanset, om de kan åbnes eller ej. Det giver dig mulighed for at skabe en moderne og ensartet facade på dit hus med rene linjer.

Brug VELFAC 200 til at give dit hus nyt liv – og med et væld af farver, både ude og inde, er der helt sikkert noget, der passer til dig og dit hus.

Luk lyset ind

Mere dagslys i hverdagen øger din livskvalitet – det er bevist. Det handler derfor om at udnytte dagslyset optimalt. Med VELFAC 200 får du vinduer med mest mulig glas og dermed lukker du også mest naturligt lys ind i din bolig.

De 54 mm slanke rammer og den tilbageagte fuge giver vinduerne det helt særegne udtryk, hvor rammen nærmest svæver i facaden. Et vindue, der skal opleves.

Kendetegn ved VELFAC 200

- Moderne og minimalistisk udtryk
- Ensartet udseende på vinduer, terrassedøre og skydedøre, uanset om de kan åbnes eller ej
- Glasliste på indvendig side for øget indbrudssikring
- Kræver kun minimal vedligeholdelse
- Fås i et væld af farver og overflader
- Energooptimeret for lavere varmeforbrug

Her passer VELFAC 200 særligt godt ind:

- Nybygget hus i moderne stil
- 70'er-80'er parcelhuset, der trænger til en opdatering
- Bungalowen eller villaen fra 50'erne, som har et minimalistisk udseende





VELFAC Ribo

– enkelt og traditionelt til både nybyg og renovering

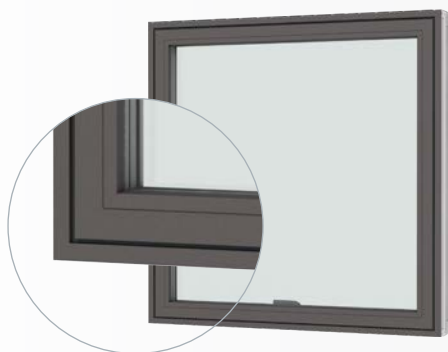

Er du til smukke og traditionelle vinduer med masser af muligheder og stor fokus på indbrudssikring, vil VELFAC Ribo være det helt rette vindue for dig. VELFAC Ribo egner sig specielt godt til vinduesudskiftninger i huse fra 60'erne til 80'erne, hvor der oftest sidder traditionelle karm-/rammevinduer i forvejen.

Det giver dig desuden mulighed for at udskifte enkelte vinduer og døre uden, at det går ud over udtrykket på resten af huset, da du bibeholder stilen. VELFAC Ribo fås i to udgaver. Vælg mellem vinduer og døre i træ/alu eller træ/træ.

Undgå ubudne gæster

– få en sikringspakke med i købet

Vælger du VELFAC Ribo får du helt automatisk en sikringspakke for øget indbrudssikring med i købet. Alle vinduer og døre er udstyret med blandt andet forstærkede hængsler, sikkerhedslimet rude og et paskvil-lukkesystem med tre lukkepunkter. Alt sammen for at højne sikkerheden og for at bidrage til at holde ubudne gæster ude.

Kendetegn ved VELFAC Ribo

- Fås i en træ/alu-udgave eller i træ/træ
- Traditionelt karm-/rammevindue, som matcher den eksisterende stil
- Fuldt sortiment med vinduer, terrassedøre, skydedøre og hoveddøre
- Passer godt til udskiftning og renovering
- Fås i både 2- og 3-lags udgave

Her passer VELFAC Ribo særligt godt ind:

- Parcelhuse fra 60'erne
- Parcelhuse fra 70'erne
- Parcelhuse fra 80'erne
- Nybyg





Lukkesystem i hærdet stål øger sikkerheden



Ventilationsstilling gør det nemt at lufte ud



Hængsler med indbrudssikring

VELFAC Classic

– autentisk udtryk i klassisk stil



En ægte muremestervilla eller patriciervilla kalder på VELFAC Classic, når vinduerne skal skiftes. Her får du nemlig vinduer med det helt autentiske udtryk og som passer til den klassiske stil i boligen. Detaljerne er mange, og du har masser af muligheder for at sammensætte sprosser og åbnefunktioner, så de passer til huset.

Du får mulighed for at få energioptimerede vinduer, som kun kræver minimal vedligeholdelse, og som alligevel er helt i tråd med huset.

VELFAC Classic byder på detaljer som synlige hængsler, buet kitfals, karakteristisk asymmetrisk tværpost og smalle sprosser for en elegant opdeling af ruderne. Helt uden at gå på kompromis med energiforbruget. Du har mulighed for at vælge 2- eller 3-lags glas, så du får den helt optimale isoleringsevne også.

Klassiske vinduer i træ/alu betyder, at du ikke skal bruge tid på at male, men hvis du alligevel er mere stemt for det klassiske udtryk i helt autentiske materialer, så kan du vælge VELFAC Classic i træ/træ.

Kendetegn ved VELFAC Classic

- Klassiske vinduer, som er med til at bevare husets stil
- Ofte med sprosser og klassiske opdelinger af vinduet
- Fås som dannebrog-, frederiksberg- og palævinduer
- Detaljer som giver både huset og vinduerne særpræg
- Synlige hængsler og klassiske lukkefunktioner med anverfer som fås i flere farver

Her passer VELFAC Classic særligt godt ind:

- Muremestervillaen
- Patriciervillaen
- Bondehuset





Asymmetrisk tværpost for et autentisk udtryk indvendigt



Vandnæsen fuldender vinduet udvendigt



Vælg klassisk tilbehør som stormjern og anverfer

VELFAC Edge

– slanke rammer i et design med kant

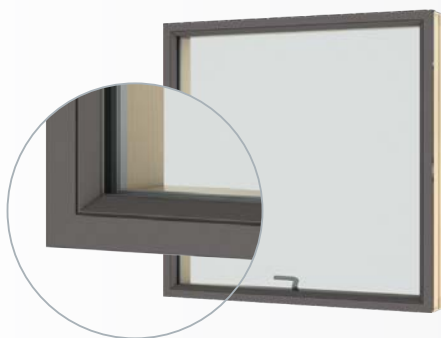

Skal du renovere, er VELFAC Edge en oplagt mulighed til dig, der gerne vil have et vindue med helt slanke rammer og et spændende udtryk.

Du får med andre ord vinduer til din bolig, som skiller sig ud, og hvor rammen med kant er med til at skabe nye muligheder i facaden.

VELFAC Edge er et B-mærket vindue med 2-lags glas, hvor der er fokus på den størst mulige glasandel for at sikre, at du får mest muligt naturligt dagslys ind i boligen.

Du har mulighed for at vælge mellem flere end 200 RAL-farver og mange forskellige overflader for at skabe lige præcis det udseende på din bolig, som du ønsker.

Kendetegn ved VELFAC Edge

- Særdeles velegnet til renovering
- Større glasandel øger lysindfaldet
- Slank, elegant og robust
- Tilbagelagt fuge for en svævende ramme

Her passer VELFAC Edge særlig godt ind:

- Renovering af boliger fra 1960-90'erne





Terrassedøre

– luk op til havens og terrassens herligheder



Åbn op for udelivet med nye terrassedøre til din bolig. Med terrassedøre i huset har du rig mulighed for at nyde alt, hvad haven har at byde på. Og ved at tænke ud af boksen, kan du med fordel vælge terrassedøre i stedet for vinduer i eksempelvis soveværelset eller i køkkenet.

Du får masser af muligheder for at vælge den terrassedør, der passer allerbedst i farven og stilen til huset og de øvrige vinduer og døre.

VELFAC terrassedøre findes til alle vinduesserier, og din nye terrassedør indgår altså i en naturlig sammenhæng med vinduerne. Alle VELFAC terrassedøre er desuden præcis som vinduerne lavet efter mål, og du kan vælge, om du vil have en enkelt dør, eller udnytte pladsen og få en stor åbning med en dobbelt terrassedør.

Har du brug for at udnytte pladsen på din terrasse helt optimalt, bør du overveje, om du skal vælge en terrassedør med 180 graders hængsler, hvilket betyder, at døren kan åbnes helt op og dermed ikke fylder så meget, når den står åben.

Kendetegn ved terrassedøre:

- Fås til alle vinduesserier
- Vælg mellem 1- eller 2-fløjede terrassedøre
- Laves efter mål, så døren passer lige til dit hus
- Sprosser eller ej? Kun fantasien sætter grænser
- Fås i flere end 200 RAL-farver og mange forskellige overflader





Skydedøre

– lad haven og stuen smelte sammen



Vil du gerne forlænge sæsonerne og få mest muligt ud af haven og de skiftende årstider? Så bør du kigge på skydedøre til eksempelvis stuen eller andre udgange mod terrassen.

En skydedør er en nem måde at få lys og luft på og samtidig bringe naturen ind i boligen. Du får med andre ord mulighed for at bruge haven og huset på en helt ny måde. Du får ikke kun et stort vinduesparti, men også en stor åbning. Vælg mellem 1- eller 2-fløjede skydedøre afhængig af vinduesserien.

En skydedør til terrassen indgår i en naturlig sammenhæng med vinduerne, og når du bestiller en skydedør efter mål, får du en løsning, der passer til netop dine behov og dit hus. Du får nem adgang til udelivet, og skydedøre tager ikke plads udendørs på samme måde som terrassedøre, der åbner på almindelig vis.

Kombinér vinduer og skydedøre i både farve og stil uden at gå på kompromis med udtrykket på resten af huset - uanset om du har et moderne hus eller et mere traditionelt parcelhus.

VELFAC skydedøre fås som VELFAC 200, VELFAC Ribo eller VELFAC Edge.

Kendetegn ved skydedøre:

- Kræver meget lidt plads og giver en stor åbning
- Er oplagt til smalle terrasser
- Du får en skydedør, der passer til vinduerne
- En del af et større vinduesparti
- Nem adgang til haven og terrassen
- Fås også til niveaufri adgang
- Vælg mellem 1- eller 2-fløjede skydedøre

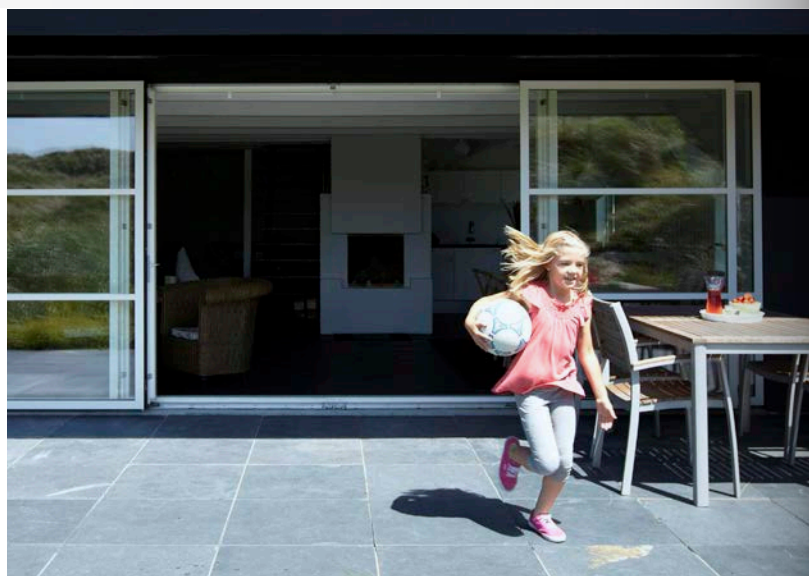



Facadedøre

– luk familien og vennerne ind med stil



Byd velkommen med en ny facadedør til dit hus. Mulighederne er uendelige, og du kan sammensætte lige præcis den dør, du gerne vil have.

Skal facadedøren være med eller uden glas? Med glat eller profileret dørplade? Eller er du mere til en smuk og klassisk fyldningsdør? Så kan du med garanti få lige præcis den dør, du drømmer om hos VELFAC. Og husk, at du kan vælge nøjagtig samme farve som på dine vinduer – eller en helt anden farve, hvis du vil skabe lidt ekstra opmærksomhed.

Rammedør eller pladedør?

Vælger du en rammedør, kan den opdeles i få eller mange felter med forskellige sprosser. I de enkelte felter kan der være glas eller fyldinger. Det giver dig mulighed for at få en flot hoveddør, når du skal byde velkommen til dine gæster og din familie.

Pladedøren er en helt traditionel facadedør, hvor dørpladen består af en isoleret og beklædt fyrretræsramme. Døren kan leveres med eller uden profilering, og de fleste pladedøre kan kombineres med glasudskæringer i forskellige faconer og størrelser.

Du har masser af muligheder for at få lige nøjagtig den hoveddør, der passer til dit hus og til dine ønsker.

På de næste sider kan du se et bredt udvalg af de mange forskellige måder, du kan sammensætte din helt personlige facadedør. Kontakt os endelig, hvis du vil vide mere.





Sammensæt selv døren til dit hjem – mulighederne er uendelige



1 - Pladedør
Standard



2 - Pladedør
Udskæring med
4 kvadrater



3 - Pladedør
Udskæring med
kvadrat på spids
(stor)



4 - Pladedør
Sildebens-sporing
Udskæring med
kvadrat på spids
(lille)



5 - Pladedør
Lodret sporing
Udskæring med
rektangel
(lille)



6 - Pladedør
Udskæring med
rektangel
(stor)



7 - Pladedør
Udskæring med
halvcirkel



8 - Pladedør
Udskæring med
halvcirkel med
sprosser



9 - Pladedør
Udskæring med
cirkel
(stor)



10 - Pladedør
Udskæring
med oval



11 - Pladedør
Antik sporing



12 - Pladedør
Klassisk sporing



13 - Pladedør med
sideparti
1 glasfelt



14 - Pladedør med
sideparti
Sildebens-sporing
1 glasfelt



15 - Pladedør med
sideparti
1 glasfelt



16 - Pladedør med
side- og overparti
2 glasfelter

Kun fantasien sætter grænser, når du skal vælge en facadedør til dit hjem. Her ser du et udvalg over mange af dine muligheder.

Brug oversigten til at hente inspiration og kontakt os for at få lige præcis den facadedør, du drømmer om.

Du kan overveje følgende?

- Skal døren være med eller uden fyldinger, og hvordan skal de se ud?
- Med eller uden glasfelter? Eller udelukkende glas?
- Skal farven passe til resten eller skille sig helt ud?
- Vil du have sprosser?



17 - Rammedør
1 glasfelt



18 - Rammedør
2 glasfelter



19 - Rammedør
3 glasfelter



20 - Rammedør med sideparti
3+3 glasfelter
Sideparti fås til alle døre.



21 - Rammedør
1 glasfelt
1 fyldning



22 - Rammedør
1 glasfelt
2 glatte fyldinger



23 - Rammedør
2 glasfelter
2 glatte fyldinger



24 - Rammedør
6 glasfelter
1 glat fyldning



25 - Rammedør
2 glasfelter
3 glatte fyldinger



26 - Rammedør
10 glatte fyldinger



27 - Rammedør
6 glasfelter
2 frisede fyldinger



28 - Rammedør
4 glasfelter
3 frisede fyldinger



29 - Rammedør
2 glasfelter
4 frisede fyldinger



30 - Rammedør
5 frisede fyldinger

Noter



DANSK VINDUES
VERIFIKATION



Miljømærket for
ansvarligt skovbrug
FSC® C101947

Spørg efter vores
FSC®-certificerede produkter.

VELFAC A/S

Tlf. 70 110 200
Fax 70 110 201
tilbud@VELFAC.dk
www.VELFAC.dk

Besøg vores udstilling
VELFAC VinduesHuset®
på en af følgende adresser:

Islevdalvej 98
2610 Rødovre

Vesterled 8
6950 Ringkøbing

Bygholm Søpark 23
8700 Horsens

VELFAC®
VINDUER FOR LIVET